



INTERAKTÍV ALKATRÉSZ- ÉS
TARTOZÉKKATALÓGUS
2022/6347



CUTTING
EDGE
WELDING

I. FEJEZET: MIG/MAG ÍVHEGESZTÉS	MIG/MAG HEGESZTŐPISZTOLYOK	3
	IGRIP 150/150F	4
	IGRIP 240	5
	IGRIP 250/250F	6
	IGRIP 260	7
	IGRIP 360	8
	IGRIP 240W	9
	IGRIP 500W	10
	IGRIP 900W	11
	IGRIP HUZALVEZETŐK	12
	IGRIP ÁRAMÁTADÓK	13
II. FEJEZET AWI/TIG ÍVHEGESZTÉS	AWI/TIG HEGESZTŐPISZTOLYOK	14
	TIG SR9, TIG SR24W	15
	TIG SR17(V), TIG SR26(V), TIG SR18W	16
	TBI SR 400	17
	AWI HEGESZTŐPISZTOLY NYAKAK	18
III. FEJEZET: PLAZMAVÁGÁS	PLAZMAVÁGÓ PISZTOLYOK	19
	PT 40	20
	PT 80	21
	PT 100	22
	CUT 81	23
	CUT 141	24
	CUT 151	25
IV. FEJEZET: LÁNGHEGESZTÉS, LÁNGVÁGÁS	VRG-IK, KÉZI HEGESZTŐ- VÁGÓ RENDSZEREK, DYNACUT KÉZI VÁGÓPISZTOLYOK	26
	VRG KÉZI HEGESZTŐ- VÁGÓ RENDSZER	27
	IK-20 KÉZI HEGESZTŐ- VÁGÓ RENDSZER	28
	IK-30 KÉZI HEGESZTŐ- VÁGÓ RENDSZER	29
	INJEKTOROS RENDSZERŰ LÁNGVÁGÓ FÚVÓKÁK	30
	HÁROMKÚPOS GÁZKEVERÉSES LÁNGVÁGÓ FÚVÓKÁK	31
		32



GÁZHŰTÉSES HEGESZTŐPISZTOLYOK

VÍZHŰTÉSES HEGESZTŐPISZTOLYOK

MIG IGrip 150 MIG IGrip 150F MIG IGrip 240 MIG IGrip 250 MIG IGrip 250F MIG IGrip 260 MIG IGrip 360 MIG IGrip 240W MIG IGrip 500W MIG IGrip 900W

		GÁZHŰTÉSES HEGESZTŐPISZTOLYOK						VÍZHŰTÉSES HEGESZTŐPISZTOLYOK			
		MIG IGrip 150	MIG IGrip 150F	MIG IGrip 240	MIG IGrip 250	MIG IGrip 250F	MIG IGrip 260	MIG IGrip 360	MIG IGrip 240W	MIG IGrip 500W	MIG IGrip 900W
Standard	3 m	800MIGIP153		800MIGIP243	800MIGIP253		-	800MIGIP363	-	800MIGIP503W 800MIGIP503WP	-
	4 m	800MIGIP154	8SWVMIGIP154	800MIGIP244	800MIGIP254	8SWVMIGIP254	800MIGIP264	800MIGIP364	800MIGIP244W	800MIGIP504W	800MIGIP904W
	5 m	800MIGIP155	8SWVMIGIP155	800MIGIP245	800MIGIP255	8SWVMIGIP255	800MIGIP265	800MIGIP365	-	800MIGIP505W	800MIGIP905W
Munkaciklus		60%	60%	60%	60%	60%	60%	60%	100%	100%	100%
Terhelhetőség CO ₂		180A	180A	250A	230A	230A	290A	330A	300A	500A	550A
Terhelhetőség kevert gáz M21		150A	150A	220A	200A	200A	260A	300A	270A	450A	500A
Huzalátmérő		Ø 0,6-1,0	Ø 0,6-1,0	Ø 0,8-1,2	Ø 0,8-1,2	Ø 0,8-1,2	Ø 0,8-1,2	Ø 1,0-1,6	Ø 0,8-1,2	Ø 1,0-1,2	Ø 1,0-1,6
Gázfogyasztás		8	8	12	10	10	12	12	14	14	14

[4.](#)

[4.](#)

[5.](#)

[6.](#)

[6.](#)

[7.](#)

[8.](#)

[9.](#)

[10.](#)

[11.](#)

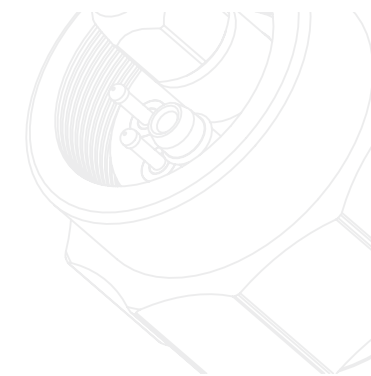

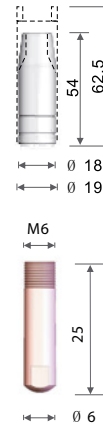
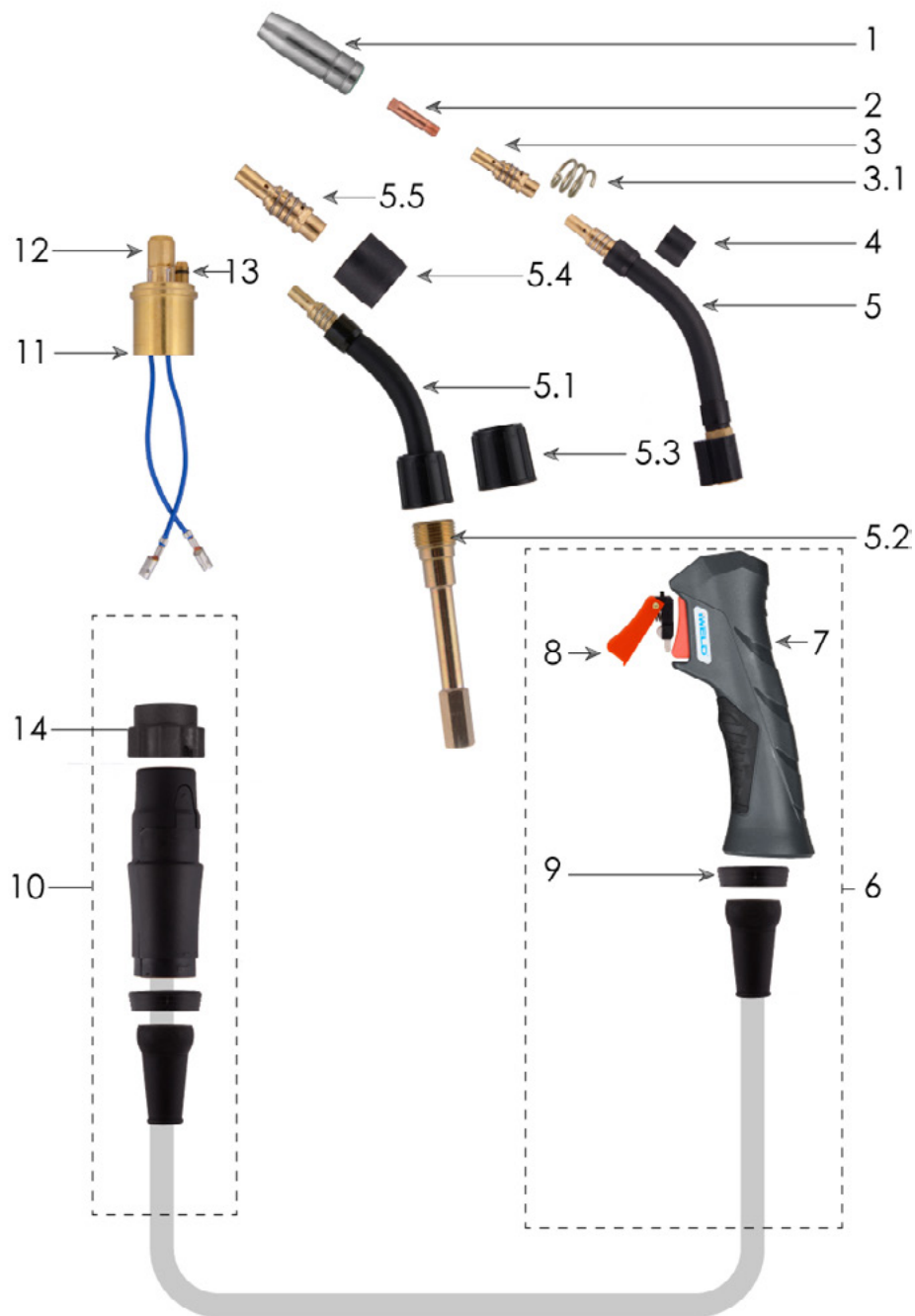

	Megnevezés	Jellemző ₁	Jellemző ₂	Cikkszám
1	Gázterelő fúvóka			
	kúpos	L=54 mm	Ø 9,5 mm	800CN15095
	kúpos	L=54 mm	Ø 12 mm	800CN15012
	kúpos	L=54 mm	Ø 16 mm	800CN15016
2	Áramátadó			
	M6	CuCrZr	25 x 0,8-1,6	
	M6	Cu	25 x 0,8-1,6	
3	Közdarab rugóval	M6		800CCTH150
3.1	Rugó			
4	Pisztolyfej szigetelő			8102P002003
5	Hegesztőpisztoly nyak	150		800CSN15AK
5.1	Hegesztőpisztoly nyak	150F		8SWVCSN15AK
5.2	Nyakrögzítő közdarab	150F		800CMIGHANDNH
5.3	Nyakrögzítő hollander	150F		8SWVNUT1525
5.4	Pisztolyfej szigetelő	150F		8103P002032
5.5	Közdarab	150F		C10000027
6	IGrip markolat komplett			800MIGHANDG
8	Kapcsoló	2 pólusú		800CMIGSWI
10	Törésvédő-adapter	komplett		800CMIGADAPG
11	Euro központi csatlakozó			8701P001048
12	Spirál szorító anyá			701P002005
13	"O" gyűrű	4x1		365P100040
14	EURO csatl. rögzítő anyá			8701P001013



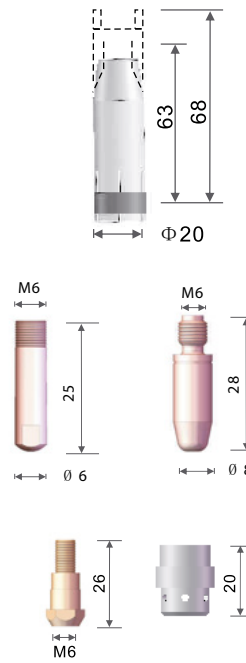
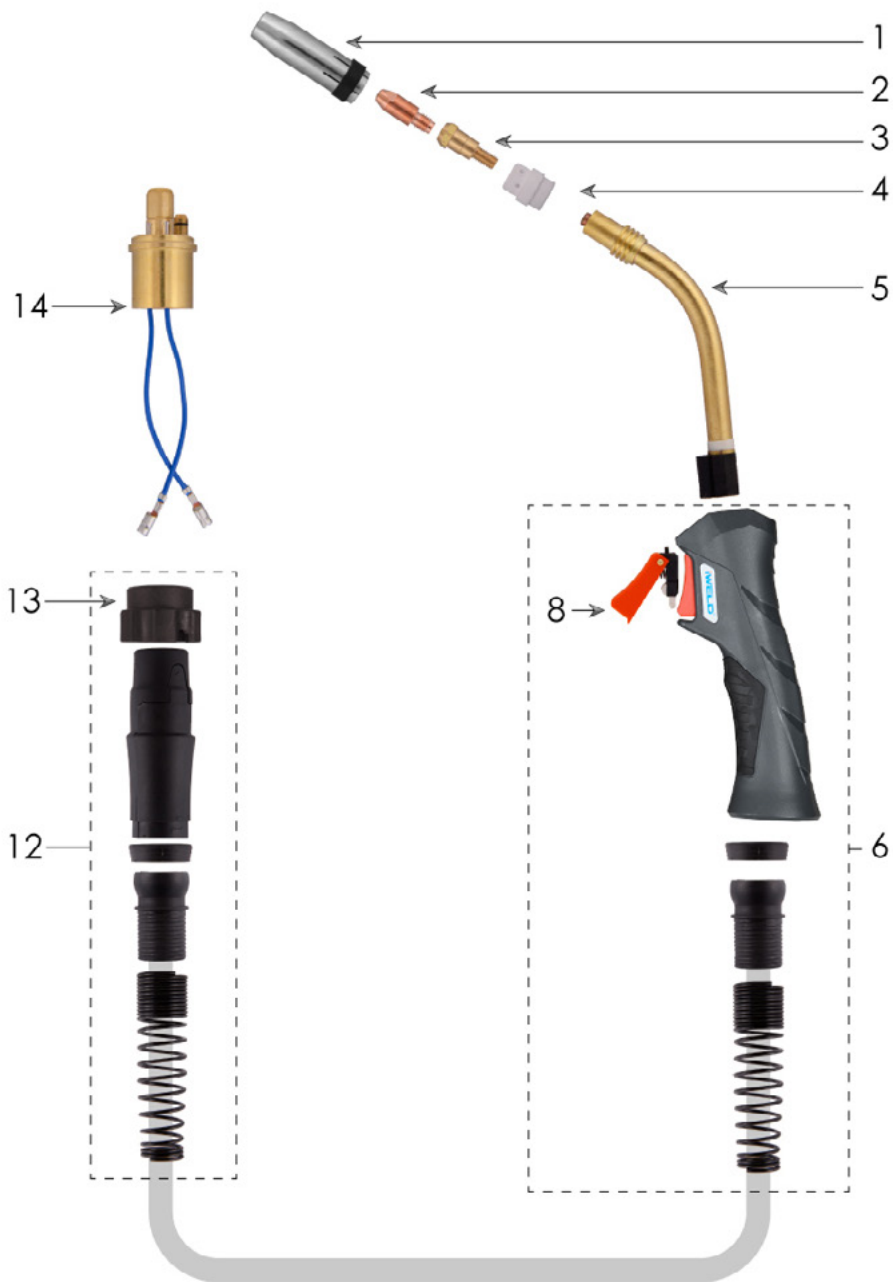

	Megnevezés	Jellemző ₁	Jellemző ₂	Cikkszám
1	Gázterelő fúvóka			
	kúpos	L=63 mm	Ø 12,5 mm	800CN24012
	kúpos	L=63 mm	Ø 17 mm	800CN24017
	kúpos	L=63 mm	Ø 10 mm	345P013012
2	Áramátadó			
	M6	CuCrZr	25 x 0,8-1,6	
	M6	Cu	25 x 0,8-1,6	
	M6	CuCrZr	28 x 0,8-1,6	
	M6	Cu	28 x 0,8-1,6	
3	Közdarab			
	M6		L=26 mm	800CCTH240
4	Gázelosztó			
		duroplast	fehér	800CGD240W
		kerámia	fehér	800CGD240C
		Szilikon	vörös	8112P002019
5	Hegesztőpisztoly nyak			800CSN24AK
6	IGrip markolat komplett			800MIGHANDG
8	Kapcsoló	2 pólusú		800CMIGSWI
12	Törésvédő-adapter	komplett		800CMIGADAPG
13	Közp. csatlakozó rögzítő anyá			8701P001013
14	Euro központi csatlakozó			8701P001048



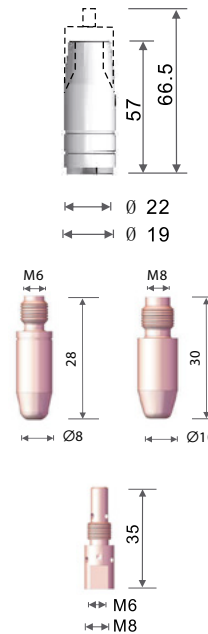
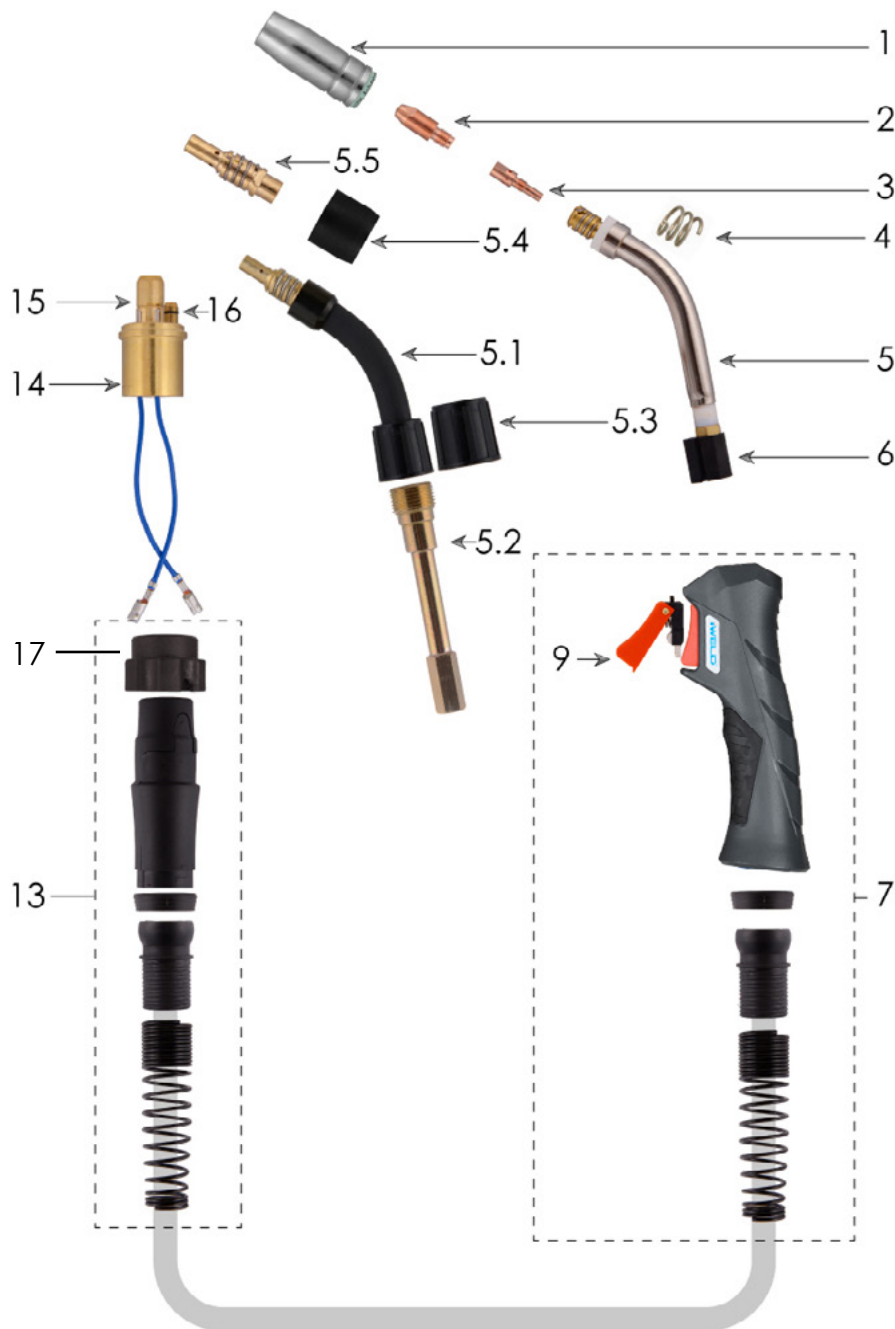

	Megnevezés	Jellemző ₁	Jellemző ₂	Cikkszám
1	Gázterelő fúvóka			
	kúpos	L=57 mm	Ø 11 mm	800CN25011
	kúpos	L=57 mm	Ø 15 mm	800CN25015
2	Áramátadó			
	M6	CuCrZr	28 x 0,8-1,6	
	M6	Cu	28 x 0,8-1,6	
	M8	CuCrZr	30 x 0,8-1,6	
	M8	Cu	30 x 0,8-1,6	
3	Közdarab	250		
	M6		L=35 mm	800CCTH250
4	Közdarab rugó			103P002006
5	Hegesztőpisztoly nyak			800CSN25AK
5.1	Hegesztőpisztoly nyak	250F		8SWVCSN25AK
5.2	Nyaktartó	250F		800CMIGHANDNH
5.3	Nyakrögzítő hollander	250F		8SWVNUT1525
5.4	Pisztolyfej szigetelő	250F		8103P002032
5.5	Közdarab	250F		C10000028
6	Elfordulás gátló PVC test			C600P002017
7	IGrip markolat komplett			800MIGHANDG
9	Kapcsoló	2 pólusú		800CMIGSWI
13	Törésvédő-adapter	komplett		800CMIGADAPG
14	Euro központi csatlakozó			8701P001048
15	Spirál szorító anya			701P002005
16	"O" gyűrű	4x1		365P100040
17	EURO csatl. rögzítő anya			8701P001013



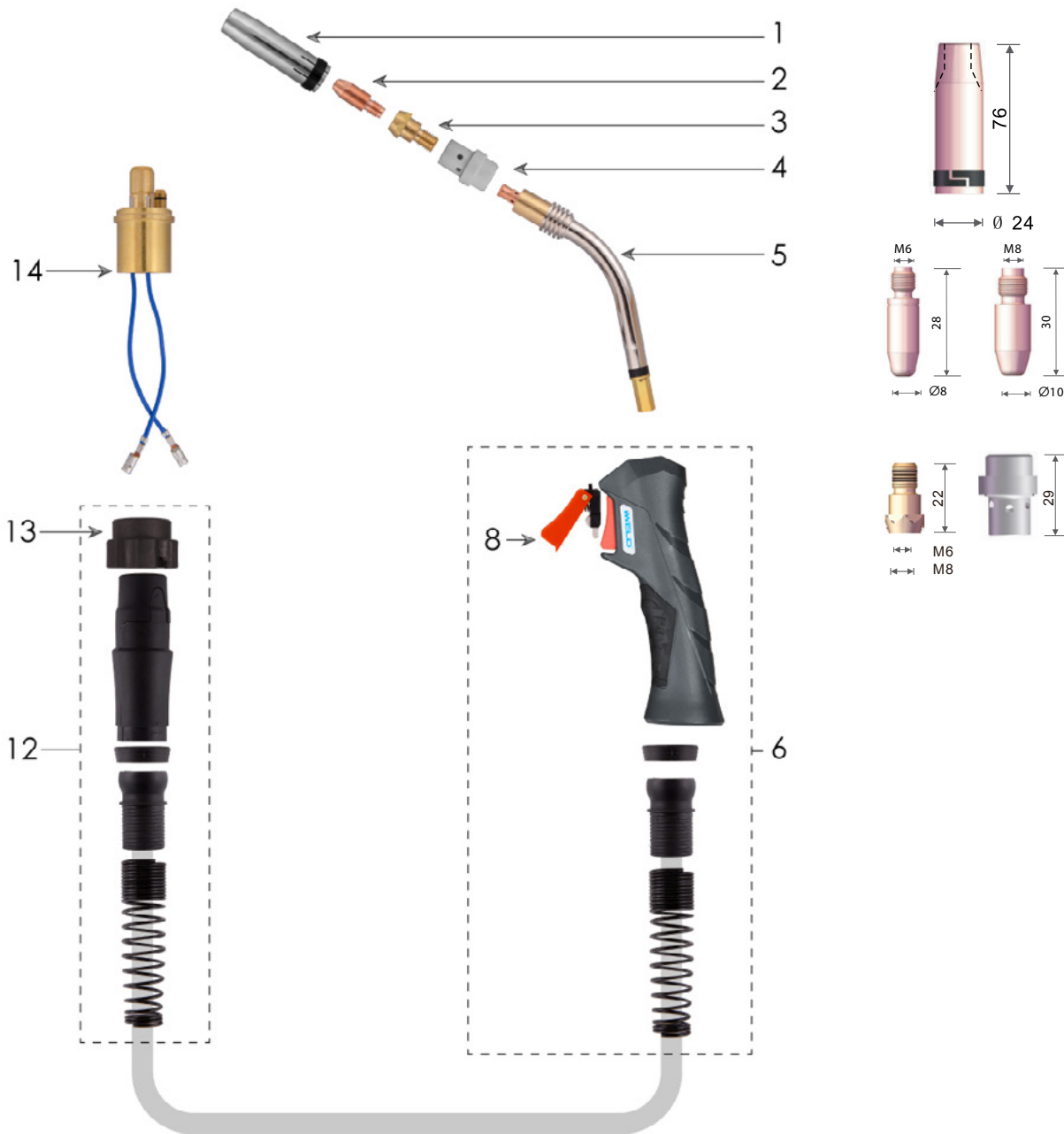

	Megnevezés	Jellemző ₁	Jellemző ₂	Cikkszám
1	Gázterelő fúvóka			
	kúpos	L=84 mm	Ø 16 mm	800CN36016
	kúpos	L=84 mm	Ø 16 mm	345P012010
	hengeres	L=84 mm	Ø 20 mm	345P011010
2	Áramátadó			
	M6	CuCrZr	28 x 0,8-1,6	
	M6	Cu	28 x 0,8-1,6	
	M8	CuCrZr	30 x 0,8-1,6	
	M8	Cu	30 x 0,8-1,6	
3	Közdarab			
	M8		L=22 mm	800CCTH268
4	Gázelosztó			
		duroplast	fehér	800CGD260W
5	Hegesztőpisztoly nyak			800CSN26AK
6	IGrip markolat komplett			800MIGHANDG
8	Kapcsoló			800CMIGSWI
12	Törésvédő-adapter	komplett		800CMIGADAPG
13	Közp. csatlakozó rögzítő anyá			8701P001013
14	Euro központi csatlakozó			8701P001048



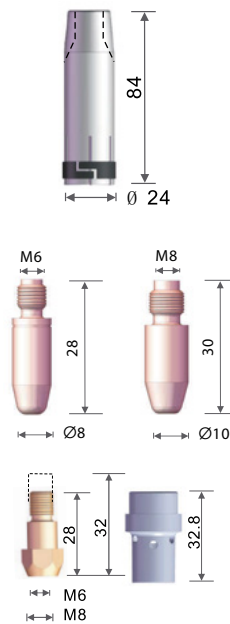
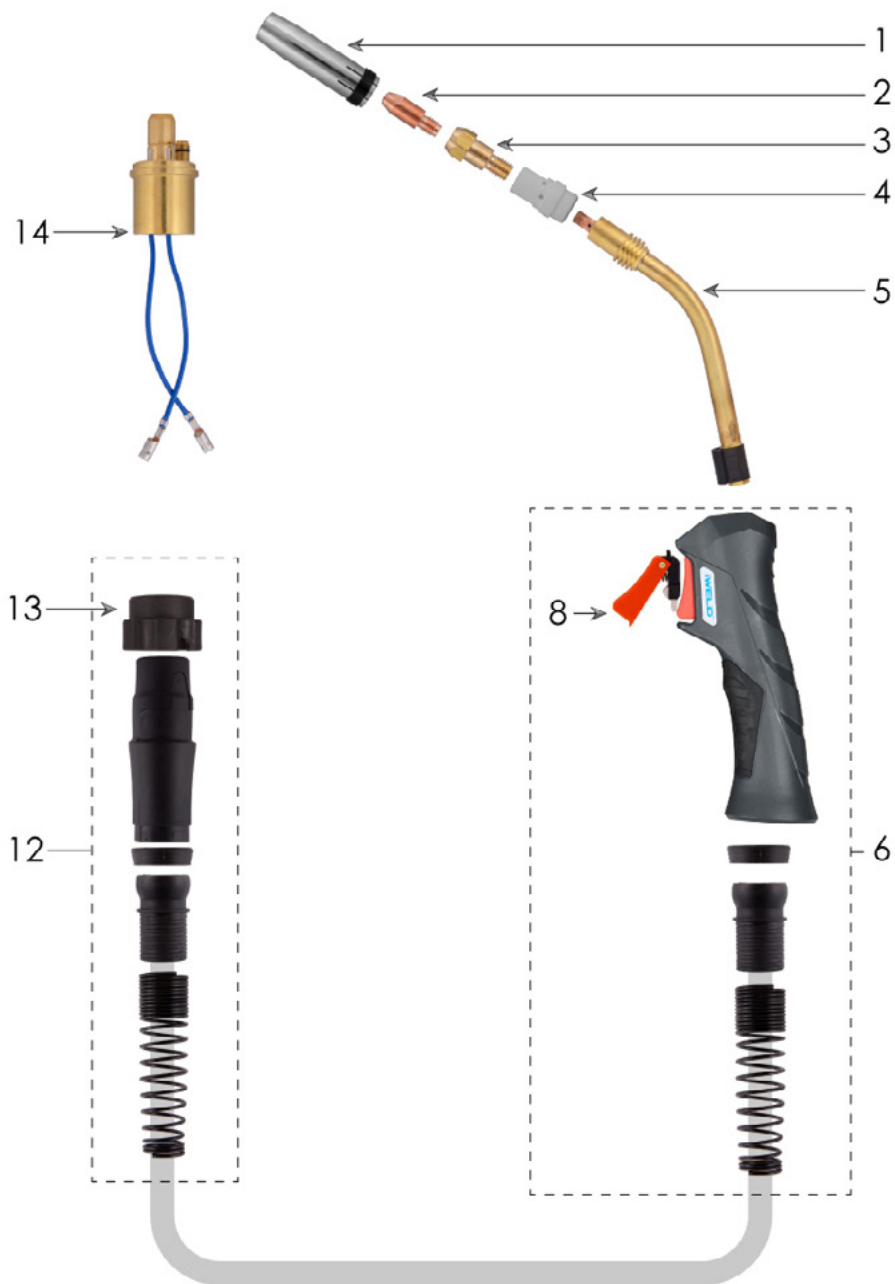

	Megnevezés	Jellemző ₁	Jellemző ₂	Cikkszám
1	Gázterelő fúvóka			
	kúpos	L=84 mm	Ø 16 mm	800CN36016
	kúpos	L=84 mm	Ø 16 mm	345P012010
	hengeres	L=84 mm	Ø 20 mm	345P011010
2	Áramátadó			
	M6	CuCrZr	28 x 0,8-1,6	
	M6	Cu	28 x 0,8-1,6	
	M8	CuCrZr	30 x 0,8-1,6	
	M8	Cu	30 x 0,8-1,6	
3	Közdarab			
	M6		L=28 mm	800CCTH366
	M8		L=28 mm	800CCTH368
4	Gázelosztó			
		duroplast	fehér	800CGD360W
		kerámia	fehér	800CGD360C
5	Hegesztőpisztoly nyak			800CSN36AK
6	IGrip markolat komplett			800MIGHANDG
8	Kapcsoló			800CMIGSWI
12	Törésvédő-adapter	komplett		800CMIGADAPG
13	Közp. csatlakozó rögzítő anya			8701P001013
14	Euro központi csatlakozó			8701P001048



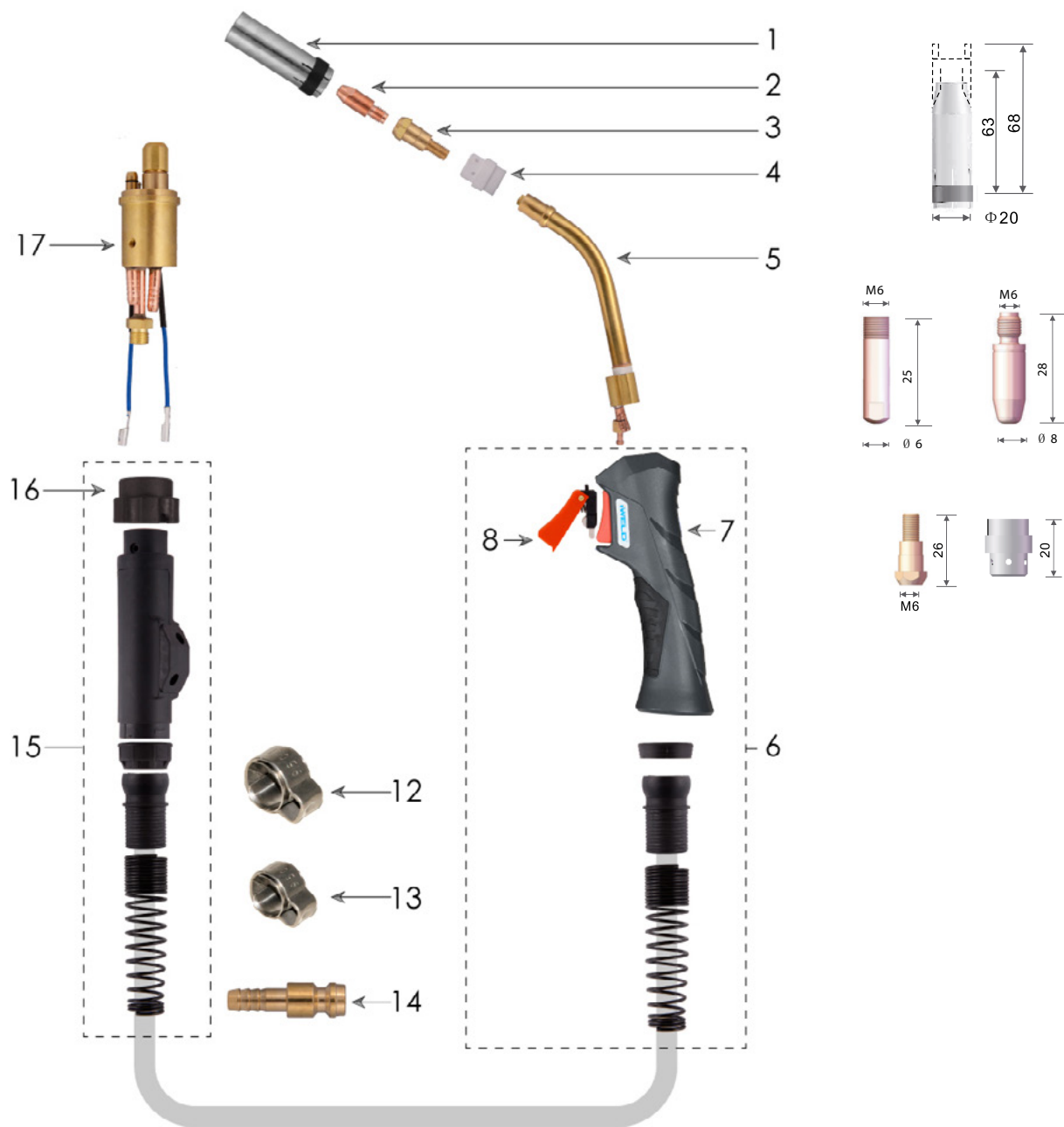

	Megnevezés	Jellemző ₁	Jellemző ₂	Cikkszám
1	Gázterelő fúvóka			
	kúpos	L=63 mm	Ø 12,5mm	800CN24012
	hengeres	L=63 mm	Ø 17mm	800CN24017
2	Áramátadó			
	M6	CuCrZr	25 x 0,8-1,2	
	M6	Cu	25 x 0,8-1,2	
	M6	CuCrZr	28 x 0,8-1,2	
	M6	Cu	28 x 0,8-1,2	
3	Közdarab			
	M6		L= 26 mm	800CCTH240
4	Gázelosztó			
		silicon	vörös	8112P002019
		duroplast	fehér	800CGD240W
		kerámia	fehér	800CGD240C
5	Hegesztőpisztoly nyak			800CSN24AW
6	IGrip markolat komplett			800MIGHANDW
8	Kapcsoló			800CMIGSWI
12	Csőbilincs		Ø 9.5 mm	C100000437
13	Csőbilincs		Ø 8.7 mm	C100000435
14	Gyorscsatlakozó tömlővég		Ø 6 mm	8701P002064
15	Törésvédő-adapter	komplett		800MIGADAPW
16	Közp.csatlakozó rögzítő anyá			8701P001013
17	Euro központi csatlakozó			8701P001049



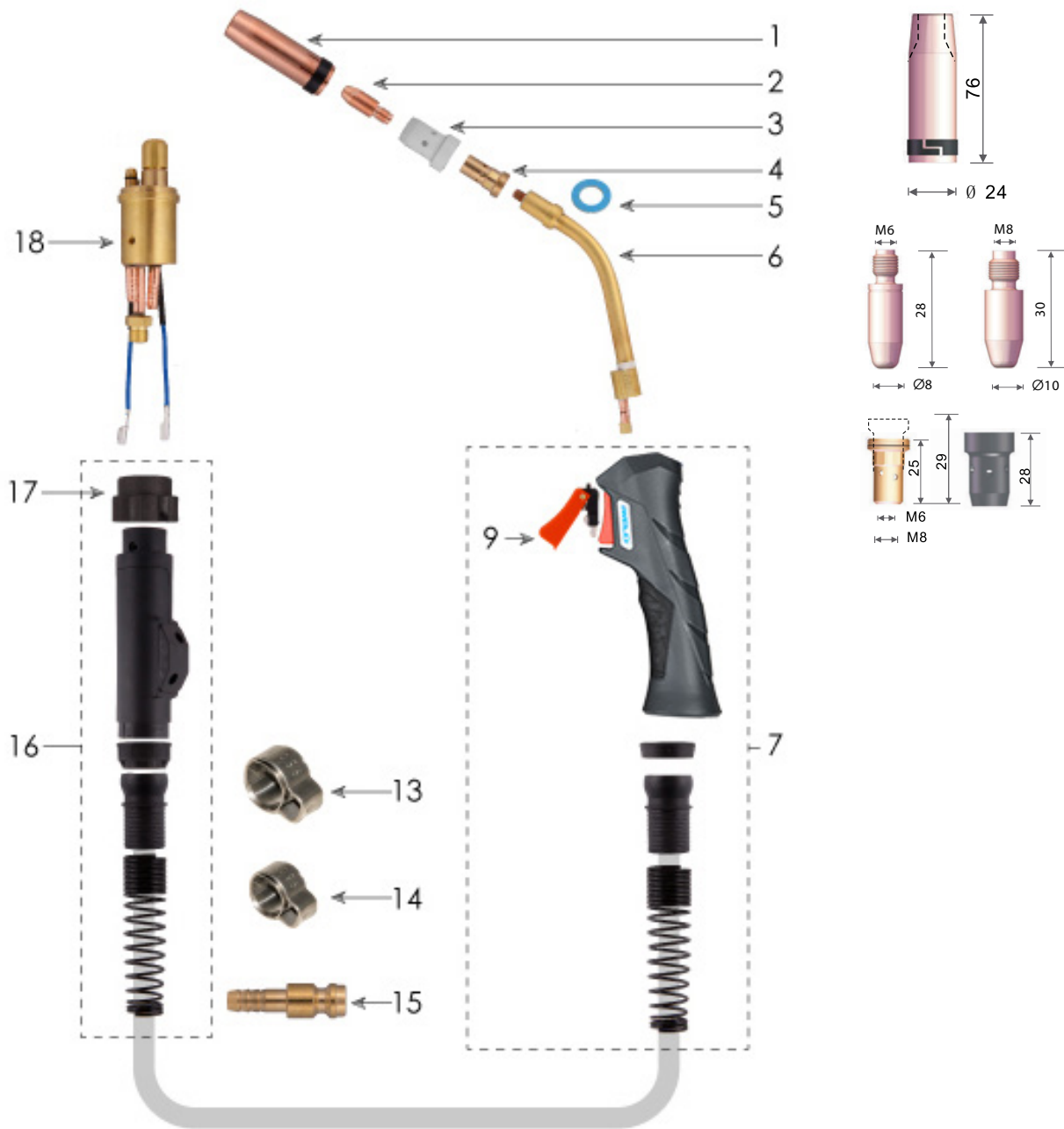

	Megnevezés	Jellemző ₁	Jellemző ₂	Cikkszám
1	Gázterelő fúvóka			
	kúpos	L=76 mm	Ø 14 mm	800CN50114
	kúpos	L=76 mm	Ø 16 mm	800CN50116
	hengeres	L=76 mm	Ø 20 mm	800CN50120
2	Áramátadó			
	M6	CuCrZr	28 x 0,8-1,6	
	M6	Cu	28 x 0,8-1,6	
	M8	CuCrZr	30 x 0,8-1,6	
	M8	Cu	30 x 0,8-1,6	
3	Gázelosztó			
		duroplast	fehér	800CGD501W
		kerámia	fehér	800CGD501C
4	Közdarab	M8	L= 25 mm	800CCTH501
5	Pisztolynyak szigetelő			800CCIW511
6	Hegesztőpisztoly nyak			800CSN501D
7	IGrip markolat komplett			800MIGHANDW
9	Kapcsoló			800CMIGSWI
13	Csőbilincs		Ø 9.5 mm	C100000437
14	Csőbilincs		Ø 8.7 mm	C100000435
15	Gyorscsatlakozó tömlővég		Ø 6 mm	8701P002064
16	Törésvédő-adapter	komplett		800MIGADAPW
17	Közp. csatlakozó rögzítő anyá			8701P001013
18	Euro központi csatlakozó			8701P001049



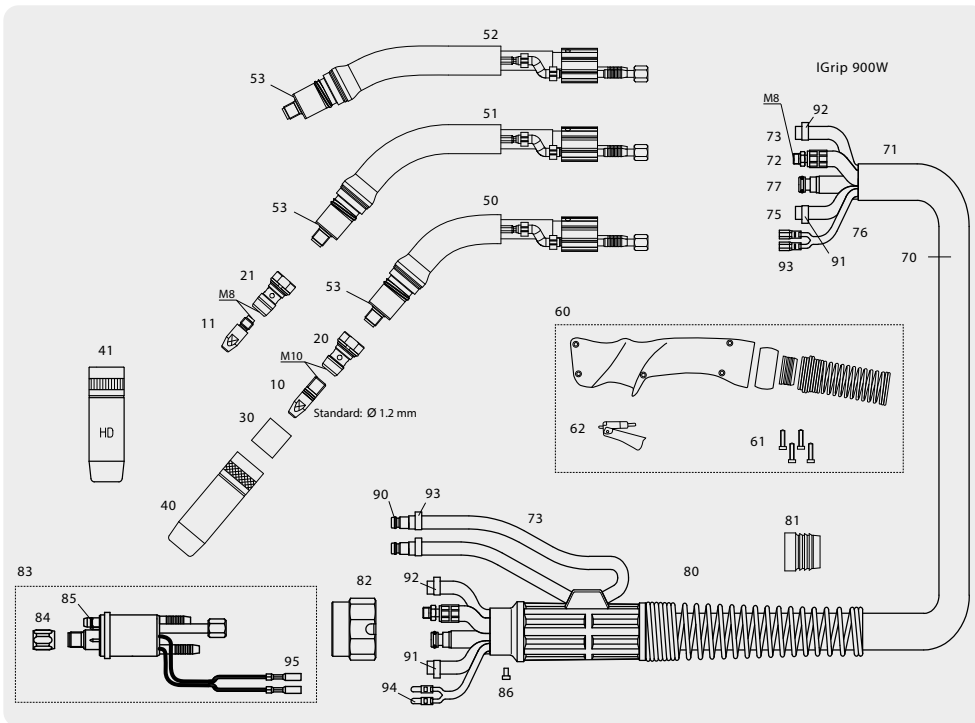

Megnevezés	Paraméter	Cikkszám	Megnevezés	Paraméter	Cikkszám
50	Hegesztőpisztoly nyak	rövid	77	O- gyűrű	
51	Hegesztőpisztoly nyak	hosszú	80	Törésvédő rugó	gép-oldali
52	Hegesztőpisztoly nyak	Alu.	81	Törésvédő golyó	70mm ²
53	Szigetelő alátét		82	Rögzítő anya	
60	Markolat		83	Euro központi csatl.	
61	Csavar	M 3.5x14mm	84	Huzalvezető rögzítőanya	M10x1
62	Kapcsoló		85	O-gyűrű	4.0x1.0
70	Tömlőkötég vízűtéses		86	Hengeres fejű csavar	M4x6
71	Védőborítás		90	Gyorscsatlakozó	6mm
72	Víz-áram kábel 4m	gumi	91	Csőbilincs	8,7 mm
	Víz-áram kábel 5m	gumi	92	Csőbilincs	9,5 mm
73	Víz-tömlő pvc kék	5x1,5	93	Csőbilincs	9,0 mm
75	Gáztömlő pvc fekete	4,5x1,5	94	Kapcsolóvez. tűske	piros szig.
76	Kapcsolóvezeték	2 eres	95	Kapcsolóvez. hüvely	piros szig.

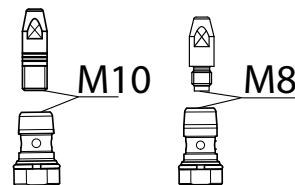

Áramátadók

Áramátadó	Áramátadó	Áramátadó	Áramátadó	Cikkszám
10	M10	Cu	33 x 0,8-1,6	13.
10	M10	CuCrZr	33x 0,8-1,6	
11	M8	Cu	30 x 0,8-1,6	
11	M8	CuCrZr	30 x 0,8-1,6	
11	M8	Alu, ECu	30 x 0,8-1,6	

Közdarabok

20	M10	CuCrZr	L=27mm	342P010071
21	M8	CuCrZr	L=30mm	342P008071

Gázelosztók

30	Fröcskölésvédő			346P054860
----	----------------	--	--	------------

Gázterelő fúvókák

40	kúpos	L= 80,5mm	Ø 16 mm	8345P022171
41	kúpos HD	L= 80,5 mm	Ø 16mm	345P922271
41	kúpos HD krómozott	L=80,5 mm	Ø 16mm	8345P022173



		Gázhűtéses típusokhoz	Vízűtéses típusokhoz	Huzalátmérő	Szín	Hossz	Cikkszám
Acélhuzalhoz	szigetelt acél spirál	+	+	0,6-0,9 mm	fehér	3m	324P133834
		+	+	0,6-0,9 mm	fehér	4m	324P133844
		+	+	0,6-0,9 mm	fehér	5m	324P133854
		+	+	0,8-1,0 mm	kék	3m	800CL08103
		+	+	0,8-1,0 mm	kék	4m	800CL08104
		+	+	0,8-1,0 mm	kék	5m	800CL08105
		+	o	1,0-1,2 mm	piros	3m	800CL10123
		+	o	1,0-1,2 mm	piros	4m	800CL10124
		+	o	1,0-1,2 mm	piros	5m	800CL10125
		+	o	1,0-1,2 mm	piros	6m	800CL10126
		+	o	1,2-1,6 mm	sárga	3m	800CL14163
		+	o	1,2-1,6 mm	sárga	4m	800CL14164
		+	o	1,2-1,6 mm	sárga	5m	800CL14165
			szigetelés nélküli acélspirál	-	+	1,0-1,2 mm	nem szigetelt
-	+			1,0-1,2 mm	nem szigetelt	4m	322P204544
-	+			1,0-1,2 mm	nem szigetelt	5m	322P204554
-	+			1,2-1,6 mm	nem szigetelt	3m	322P254534
-	+			1,2-1,6 mm	nem szigetelt	4m	8322P254544
-	+			1,2-1,6 mm	nem szigetelt	5m	8322P254554
Korrózióálló acélhuzalhoz	szigetelés nélküli acélspirál	-	o	0,8-1,2 mm	nem szigetelt	3m	321P225034
		-	o	0,8-1,2 mm	nem szigetelt	4m	321P225044
		-	o	0,8-1,2 mm	nem szigetelt	5m	321P225054
		-	o	1,6-2,0 mm	nem szigetelt	3m	321P355034
		-	o	1,6-2,0 mm	nem szigetelt	4m	321P355044
		-	o	1,6-2,0 mm	nem szigetelt	5m	321P355054
		-	o	-	sárga	3m	8356P040130
Szigetelés nélküli acélspirálhoz kábelcsatlakozó		-	o	-	sárga	4m	8356P040140
		-	o	-	sárga	5m	8356P040150



		Gázhűtéses típusokhoz	Vízűtéses típusokhoz	Huzalátmérő	Szín	Hossz	Cikkszám
Alumínium és korrózióálló acélhuzalhoz	Teflonbetét (PTFE)	-	o	0,8-1,0 mm	kék	3m	
		-	o	0,8-1,0 mm	kék	4m	800CF08104
		-	o	0,8-1,0 mm	kék	5m	
		-	o	1,0-1,2 mm	piros	3m	800CF10123
		-	o	1,0-1,2 mm	piros	4m	800CF10124
		-	o	1,0-1,2 mm	piros	5m	800CF10125
		-	o	1,2-1,6 mm	sárga	3m	
		-	o	1,2-1,6 mm	sárga	4m	800CF14164
		-	o	1,2-1,6 mm	sárga	5m	800CF14165
			Szén-teflon betét (Carbon-PTFE)	-	o	1,0-1,2 mm	fekete
		-	o	1,0-1,2 mm	fekete	5,5 m	8327P204055

+ ajánlott

o választható

- nem választható

	Cu				CuCrZr				Cu Duratip				CuCrZr Duratip			
M6	M6	Cu	25x0,6	800C062560					M6	Cu	25x0,6 duratip	700F062560				
	M6	Cu	25x0,8	800C082560					M6	Cu	25x0,8 duratip	700F082560				
	M6	Cu	25x0,9	340P091073												
	M6	Cu	25x1,0	800C102560					M6	Cu	25x1,0 duratip	700F102560				
	M6	Cu	25x1,2	800C122560					M6	Cu	25x1,2 duratip	700F122560				
	M6	Cu	25x1,4	800C142560					M6	Cu	25x1,4 duratip	700F142560				
	M6	Cu	25x1,6	800C162560					M6	Cu	25x1,6 duratip	700F162560				
	M6	Cu	28x0,8	800C082860	M6	CuCrZr	28x0,8	800C08286C	M6	Cu	28x0,8 duratip	700F082860				
	M6	Cu	28x1,0	800C102860	M6	CuCrZr	28x1,0	800C10286C	M6	Cu	28x1,0 duratip	700F102860				
	M6	Cu	28x1,2	800C122860	M6	CuCrZr	28x1,2	800C12286C	M6	Cu	28x1,2 duratip	700F122860				
	M6	Cu	28x1,4	800C142860	M6	CuCrZr	28x1,4	800C14286C	M6	Cu	28x1,4 duratip	700F142860				
	M6	Cu	28x1,6	800C162860	M6	CuCrZr	28x1,6	800C16286C	M6	Cu	28x1,6 duratip	700F162860				
	Cu				CuCrZr				Cu Duratip				CuCrZr Duratip			
M8	M8	Cu	30x0,8	800C083080	M8	CuCrZr	30x0,8	800C08308C	M8	Cu	30x1,0 duratip	700F103080				
	M8	Cu	30x1,0	800C103080	M8	CuCrZr	30x1,0	800C10308C	M8	Cu	30x1,2 duratip	700F123080				
	M8	Cu	30x1,2	800C123080	M8	CuCrZr	30x1,2	800C12308C	M8	Cu	30x1,4 duratip	700F143080				
	M8	Cu	30x1,4	800C143080	M8	CuCrZr	30x1,4	800C14308C	M8	Cu	30x1,6 duratip	700F163080				
	M8	Cu	30x1,6	800C163080	M8	CuCrZr	30x1,6	800C16308C	M8	Cu	30x1,6 duratip	700F163080				
					M8	CuCrZr	37x0,8 (ES)	-								
					M8	CuCrZr	37x1,0 (ES)	800C10378C								
					M8	CuCrZr	37x1,2 (ES)	800C12378C								
					M8	CuCrZr	37x1,4 (ES)	800C14378C								
					M8	CuCrZr	37x1,6 (ES)	800C16378C								
					M8	CuCrZr	35x0,8 FR	800C08358C								
					M8	CuCrZr	35x1,0 FR	800C10358C								
				M8	CuCrZr	35x1,2 FR	800C12358C									
	Cu				CuCrZr				Cu Duratip				CuCrZr Duratip			
M10					M10	CuCrZr	40x1,0 FR	800C10401C					M10	CuCrZr	40x0,8 duratip	700F08401C
					M10	CuCrZr	40x1,2 FR	800C12401C								
					M10	CuCrZr	40x1,4 FR	800C14401C								
					M10	CuCrZr	40x1,6 FR	800C16401C								



GÁZHŰTÉSES HEGESZTŐPISZTOLYOK

VÍZHŰTÉSES HEGESZTŐPISZTOLYOK

TIG SR9

TIG SR17

TIG SR17V

TIG SR26

TIG SR26V

TIG SR18W

TIG SR20W

TIG SR24W

TSB 10/25	4 m Epdm	800TSRB094G	800TSRB174G	800TSRB174V				800TSRB244W	
	4 m	800TSRB094GL							
TSB 35/50	4 m Epdm			800TSRB264G	800TSRB264V	800TSRB184W			
	4 m			800TSRB264GL		800TSRB184WL			
	4 m pot			800TSRB264GLP		800TSRB184WLP	800TSRB204WL		
	8 m Epdm			800TSRB268G		800TSRB188W			
FRS	8 m			800TSRB268GL		800TSRB188WL			
	8 m pot			800TSRB268GLP		800TSRB188WLP	800TSRB208WL		
	4 m pot			800FRS264P		800FRS184			
Munka ciklus		60% 10 perc	60% 10 perc	60% 10 perc	60% 10 perc	100% 10 perc	100% 10 perc	100% 10 perc	
Terhelhetőség		AC: 80 A	AC: 100 A	AC: 100 A	AC: 170 A	AC: 170 A	AC: 225 A	AC: 220 A	AC: 100 A
		DC: 110 A	DC: 140 A	DC: 140 A	DC: 240 A	DC: 240 A	DC: 320 A	DC: 250 A	DC: 140 A
Huzalátmérő		Ø 0,5-1,6 mm	Ø 0,5-2,4 mm	Ø 0,5-2,4 mm	Ø 0,5-4,0 mm	Ø 0,5-4,0 mm	Ø 0,5-4,0 mm	Ø 0,5-3,2 mm	Ø 0,5-2,4 mm

[15.](#)

[16.](#)

[16.](#)

[16.](#)

[16.](#)

[16.](#)

[15.](#)

[15.](#)



TIG SR9, SR20W

TIG SR24W

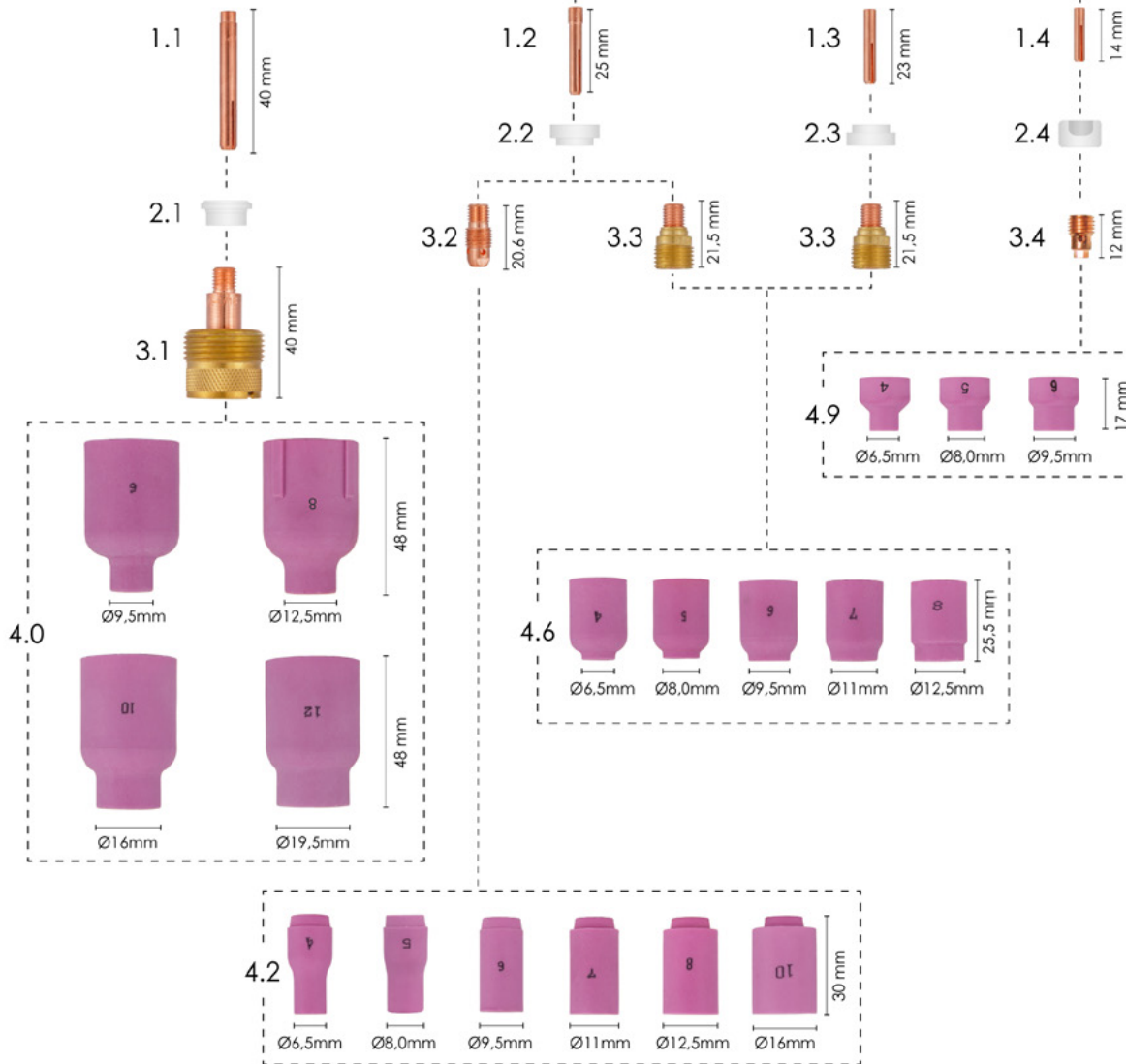

Jel.	Megnevezés	Ref.	Jellemző ₁	Jellemző ₂	Cikkszám			
A	Wolfrámvédő sapka	A	41V24	hosszú	L=138mm 8401P200300			
B		B	41V35	közepes	L=541mm 8401P200200			
C		C	41V33	rövid	L=10mm 8401P200100			
D	"O" gyűrű	D	-		Ø4.6x2.0mm 800TIG9ORING			
1.1	Wolfrám szorító patron	13N23L 13N24L	L=40mm	D=2.4mm D=3.2mm	401P13N23L 401P13N24L			
1.2	Wolfrám szorító patron	13N21 13N22 - 13N23 13N24		L=25.4mm	D=1.0mm D=1.6mm D=2.0mm D=2.4mm D=3.2mm	8401P200600 8401P200601 8401P200604 8401P200602 8401P200603		
1.3	Wolfrám szorító patron	53N63 53N64 24GLC332	L=23mm		D=1.0mm D=1.6mm D=2.4mm	401P240802 401P240803 401P240805		
1.4	Wolfrám szorító patron	53N14 24C332			L=14mm	D=1.6mm D=2.4mm	401P240502 401P240505	
2.1	Szigetelő gyűrű nagy gázlencséhez	54N63-20					401P200905	
2.2	Szigetelő gyűrű Standard	598882				8402P200900		
2.3	Szigetelő gyűrű gázlencséhez	53N66			401P240701			
2.4	Szigetelő gyűrű Standard	53N22			401P240700			
3.1	Gázlencse nagy	45V0204S 45V116S 45V64S 995795S	L=41.5mm	D=1.0mm D=1.6mm D=2.4mm D=3.2mm	401P201350 401P201351 401P201352 401P201353			
3.2	Wolfrám szorító ház	13N26 13N27 - 13N28 13N29		L=20.6 mm	D=1.0mm D=1.6mm D=2.0mm D=2.4mm D=3.2mm	8401P201000 8401P201001 8401P201005 8401P201002 8401P201003		
3.3	Gázlencse	45V42 45V43 - 45V44 45V45			L=21.5mm	D=1.0mm D=1.6mm D=2.0mm D=2.4mm D=3.2mm	8401P201300 8401P201301 8401P201304 8401P201302 8401P201303	
3.4	Wolfrám szorító ház	53N19 24CB332				L=12mm	D=1.6mm D=2.4mm	401P241002 401P241003
4.0	Kerámia gázterelő nagy gázlencséhez	6	57N75				L=48mm	D=9.5mm D=12.5mm D=16mm D=19.5mm
4.2		Kerámia gázterelő	4			13N08		L=30mm
			5	13N09				
			6	13N10				
	7		13N11					
	8		13N12					
	10		13N13					
4.6	Kerámia gázterelő rövid gázlencséhez	4	53N58	L=25.5mm	D=6.5mm D=8.0mm D=9.5mm D=11mm D=12.5mm	8401P201400 8401P201401 8401P201402 8401P201403 8401P201404		
		5	53N59					
		6	53N60					
		7	53N61					
	8	53N61S						
4.9	Kerámia gázterelő	4	53N24	L=17mm	D=8.0mm D=9.5mm	401P240900 401P240901		
		5	53N25					
		6	53N27			D=11mm 401P240902		

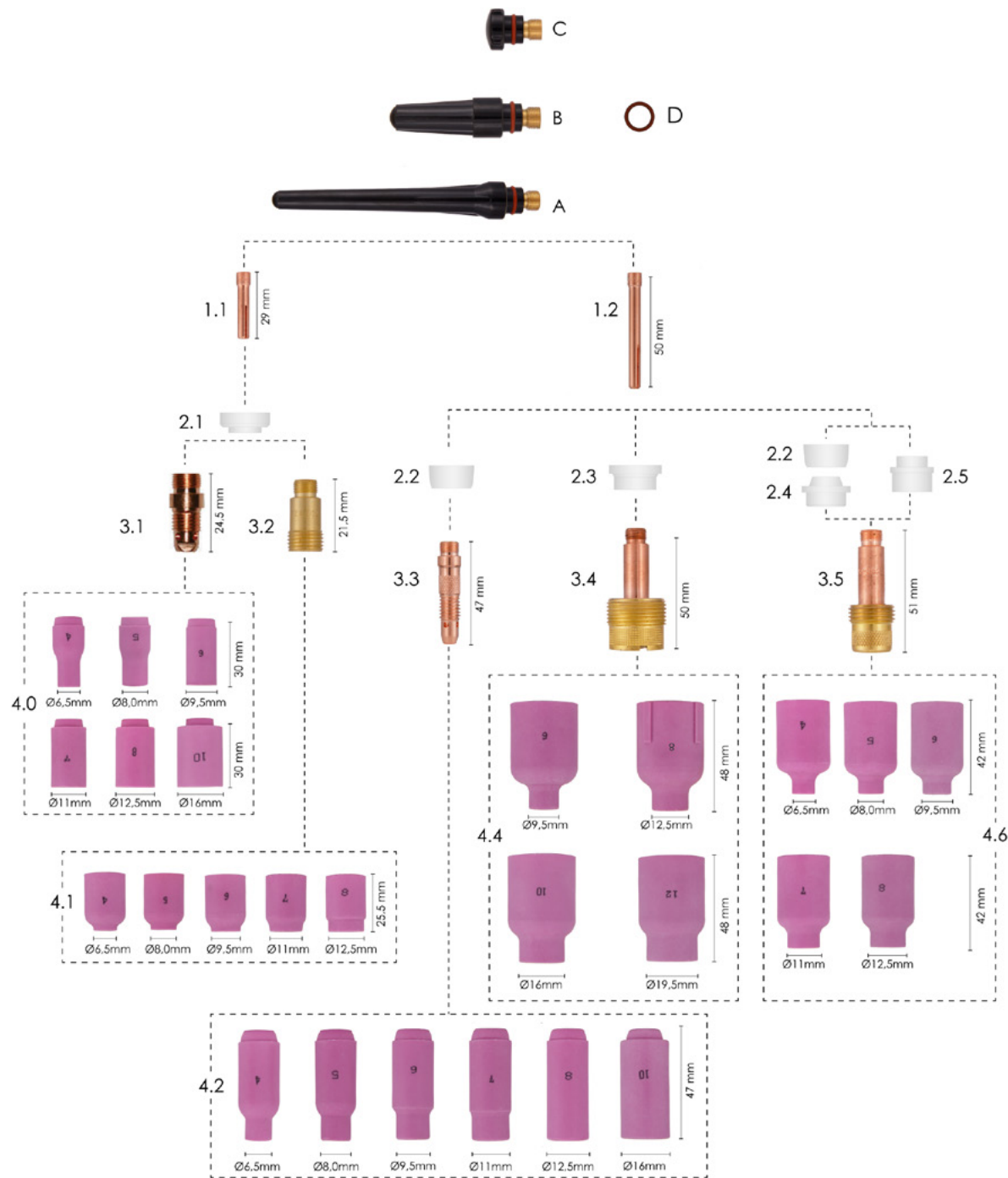

Jel.	Megnevezés	Ref.	Jellemző ₁	Jellemző ₂	Cikkszám
A	Wolfrámvédő sapka	A 57Y02	hosszú	L=104mm	8402P170200
B		B 57Y05	közepes	L=46mm	8402P170150
C		C 57Y04	rövid	L=6mm	8402P170100
D	"O" gyűrű	D -	9,25x1,78		800TIG17ORING
1.1	Volfrám szorító patron rövid	10N22S		D=1,0mm	402P10N22S
		10N23S		D=1,6mm	402P10N23S
		10N24S		D=2,4mm	402P10N24S
		10N25S		D=3,2mm	402P10N25S
1.2	Volfrám szorító patron	10N22		D=1,0mm	800CCL1050
		10N23		D=1,6mm	800CCL1450
		70064WT		D=2,0mm	800CCL2050
		10N24		D=2,4mm	800CCL2450
		10N25		D=3,2mm	800CCL3250
		54N20		D=4,0mm	800CCL4050
2.1	Szigetelő gyűrű kicsi	-	gázlencséhez		402P956100
2.2	Szigetelő gyűrű	18CG	Standard		8403P171000
2.3	Szigetelő gyűrű	54N63	nagy gázlencséhez		8401P171105
2.4	Szigetelő gyűrű adapter (54N01)		gázlencséhez		8401P171100
2.5	Szigetelő gyűrű	54N01	gázlencséhez		401P181100
3.1	Volfrám szorító ház rövid	17CB21		D=1,0mm	402P17CB21
		17CB22		D=1,6mm	8402P17CB22
		17CB23		D=2,4mm	8402P17CB23
3.2	Gázlencse rövid			D=1,0mm	402P956048
				D=2,4mm	402P956050
				D=3,2mm	402P956051
				D=4,0mm	402P956052
3.3	Volfrám szorító ház	10N30		D=1,0mm	800CCB1030
		10N31		D=1,6mm	800CCB1031
		-		D=2,0mm	401P181003
		10N32		D=2,4mm	800CCB1032
		-		D=3,0mm	401P181004
		10N28		D=3,2mm	800CCB1033
3.4	Gázlencse nagy	406488		D=4,0mm	800CCB1034
		45V116		D=1,6mm	8401P181351
		45V64		D=2,4mm	8401P181352
		995795		D=3,2mm	8401P181353
3.5	Gázlencse standard	45V63		D=4,0mm	8401P181354
		45V24		D=1,0mm	800CG00010
		45V25		D=1,6mm	800CG00016
		-		D=2,0mm	800CG00020
		45V26		D=2,4mm	800CG00024
		45V27		D=3,2mm	800CG00032
4.0	Kerámia gázterelő rövid	45V28		D=4,0mm	800CG00040
		4	13N08	D=6,5mm	8401P201106
		5	13N09	D=8,0mm	8401P201107
		6	13N10	D=9,5mm	8401P201108
		7	13N11	D=11mm	8401P201109
		8	13N12	D=12,5mm	8401P201110
		10	13N13	D=16mm	8401P201111
		4	53N58	D=6,5mm	8401P201400
		5	53N59	D=8,0mm	8401P201401
		6	53N60	D=9,5mm	8401P201402
4.1	Kerámia gázterelő rövid gázlencséhez	7	53N61	D=11mm	8401P201403
		8	53N61S	D=12,5mm	8401P201404
		4	10N50	D=6,5mm	800CC10504
		5	10N49	D=8,0mm	800CC10505
4.2	Kerámia gázterelő	6	10N48	D=9,5mm	800CC10506
		7	10N47	D=11mm	800CC10507
		8	10N46	D=12,5mm	800CC10508
		10	10N45	D=16mm	800CC10510
		4	10N50L	D=6,5mm	401P170923
		6	57N75	D=9,5mm	8401P201451
4.4	Kerámia gázterelő nagy gázlencséhez	8	57N74	D=12,5mm	8401P201452
		10	53N88	D=16mm	8401P222250
		12	53N87	D=19,5mm	8401P222251
		4	54N18	D=6,5mm	800CC54184
4.6	Kerámia gázterelő gázlencséhez	5	54N17	D=8,0mm	800CC54175
		6	54N16	D=9,5mm	800CC54166
		7	54N15	D=11mm	800CC54157
		8	54N14	D=12,5mm	800CC54148
		11	54N19	D=17,5mm	800CC54191

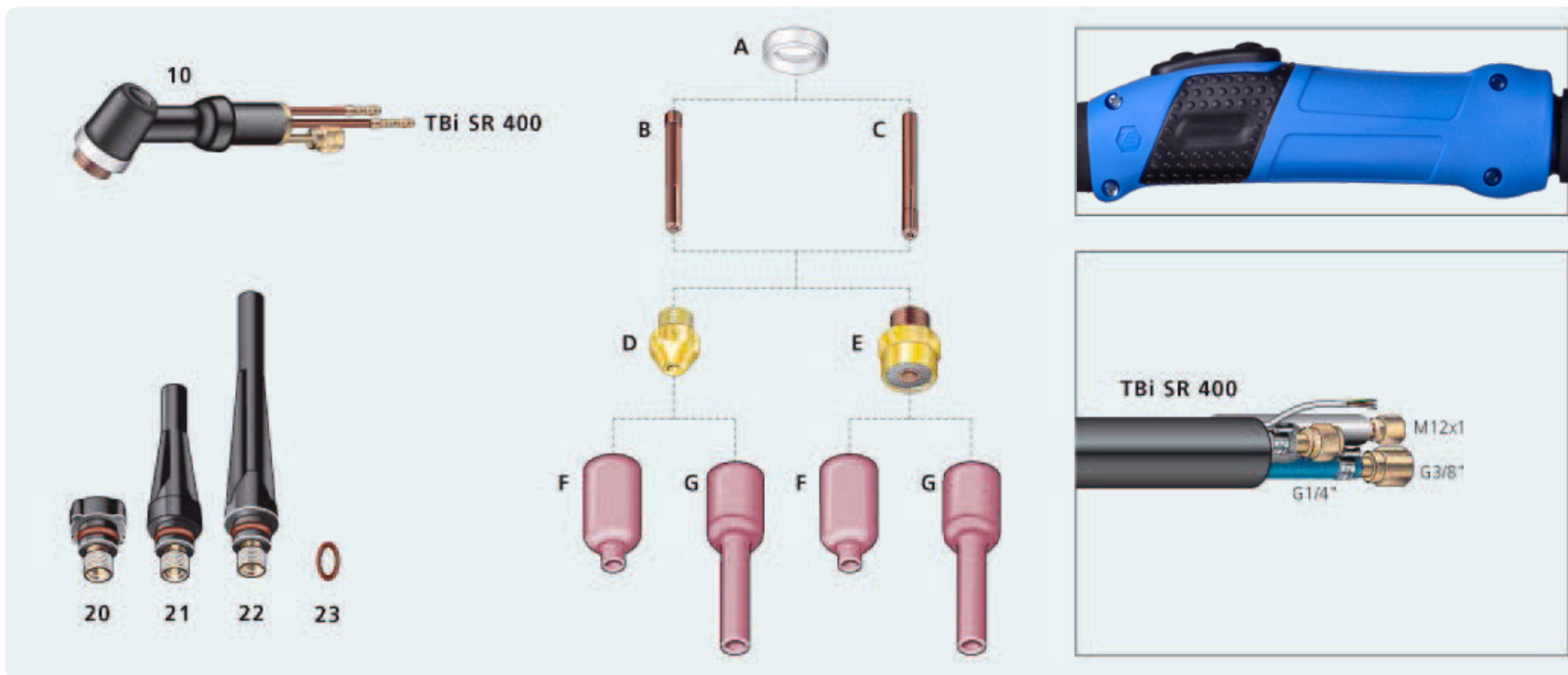

Alkatrészek			
Pisztoly nyak	10	Standard	
Wolfrámvédő sapkák	20	Rövid	L=25 mm 402P170100
	21	Közepes	L=60 mm 402P170150
	22	Hosszú	L=123 mm 402P170200
"O" gyűrű	23		365P200046

Kerámia fúvókák						
	No. 4	No. 5	No. 6	No. 7	No. 8	No. 11
	Ø 6,5 mm	Ø 8,0 mm	Ø 9,5 mm	Ø 11,0 mm	Ø 12,5 mm	Ø 17,5 mm
F Standard, L=42mm	800CC54184	800CC54175	800CC54166	800CC54157	800CC54148	800CC54191
G Standard L, L=76 mm	401P222211	401P222207	401P222208	401P222209	401P222210	-







Kopó alkatrészek						
Szigetelő	A	Standard	405P400001			
	Ø 1,0 mm	Ø 1,6 mm	Ø 2,4 mm	Ø 3,2 mm	Ø 4,0 mm	Ø 4,8 mm

Wolfrám szorító patronok						
B Standard, l=50 mm	800CCL1050	800CCL1650	800CCL2450	800CCL3250	800CCL4050	
C HD L=50 mm	-	-	-	405P400504	405P400505	405P400506

Wolfrám szorító házak		
D L=19,5 mm	405P401000	405P401001

Gázlencsék						
E Standard, l=21.3 mm	405P401301	405P401302	405P401303	405P401304	405P401305	405P401306



Típus	Jellemző	Cikkszám
SR9	Standard	800TSR090BL
	Flexibilis	800TSR09FXBL
	Hosszú, Flexibilis	800TSR09FXBLL
	Szelepes	800TSR090BV
SR17	Standard	800TSR170BL
	Flexibilis	800TSR17FXBL
	Szelepes	800TSR170BV
	Szelepes, Flexibilis	
SR26	Standard	800TSR260BL
	Flexibilis	800TSR26FXBL
	Szelepes	800TSR260BV
	Szelepes, Flexibilis	
SR18W	Standard	800TSR18WBL
	Flexibilis	800TSR18FXBL
	Szelepes	
	Szelepes, Flexibilis	
SR20W	Standard	800TSR200BL
	Flexibilis	800TSR20FXBL
	Szelepes	
SR24W	Standard	800TSR24WBL
	Flexibilis	
SR400	Standard	405P400800



Megnevezés	Jellemző	Cikkszám
Markolat komplett	SR9, SR20, SR24	800TIGHANDG
Markolat komplett	SR18, SR26	800TIGHANDW
Markolat komplett	potméteres	800TIGHANDP
Kapcsoló	2 gombos	800TSRMKBL
Kapcsoló	potméteres	800TSRMT10
Kapcsoló	szimpla	800TSRMKBS
Kapcsoló gumiborítás	szimpla	800TSRMKBLS
Kapcsoló gumiborítás	2 gombos	800TSRMKBLB
Kapcsoló keret		800TSRMKBLC
bőr védő burkolat	SR20/18 (80cm)	800TIGWLTH
bőr védő burkolat	SR9/17/26 (80cm)	800TIGGLTH



		PILOT PLAZMAVÁGÓ PISZTOLYOK			HF PLAZMAVÁGÓ PISZTOLYOK		
		PT 40	PT 80	PT 100	CUT81	CUT141	CUT151
3/8 G	6 m				800CUTIP81T		
M14 x 1	6 m				800CUTIP81S	800CUTIP141S	
Centrál csatlakozó	6 m	800CUTIP40PC	800CUTIP80PC	800CUTIP100PC	800CUTIP81C	800CUTIP141C	800CUTIP151C
Aut.	6 m		800CUTIP80PCM	800CUTIP100PCM		800CUTIP141CM	
Aut.	12m			800CUTIP100PCM12			
Csúcsfeszültség		500V	500V	500V	500V	500V	500V
Vágógáz nyomás		4,5-5bar	4,5-5bar	4,5-5bar	4,5-5bar	4,5-5bar	4,5-5bar
Vágógáz fogyasztás		100 l/perc	110 l/perc	200 l/perc	160 l/perc	210 l/perc	220 l/perc
Terhelhetőség		40A@60%	80A@60%	100A@60%	80A@60%	140A@60%	150A@60%
		25A@100%	60A@100%	80A@100%	60A@100%	100A@100%	100A@100%
Gyújtás		PILOT	PILOT	PILOT	HF	HF	HF

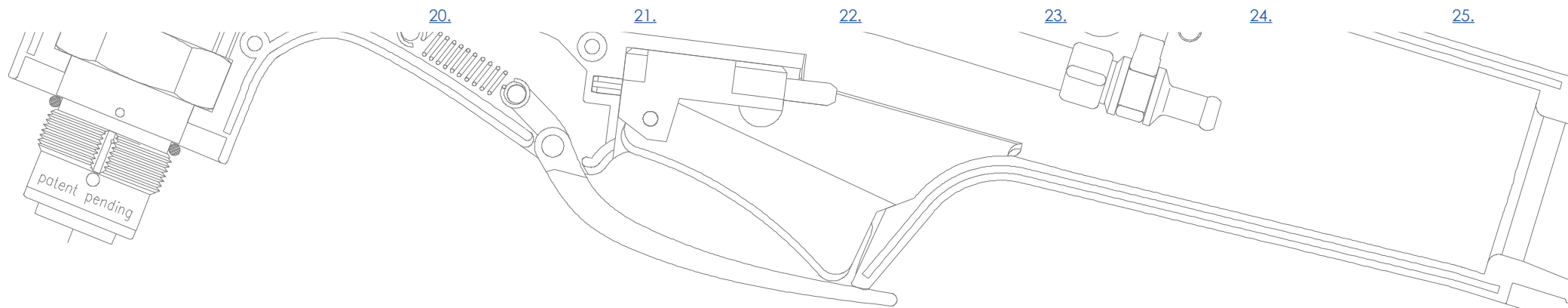

The diagram shows an exploded view of a plasma cutting torch. At the top is the red handle, labeled 'PT Markolat komplett' with part number [119PT2060HND-SET](#). Below it is the main torch body assembly, labeled 'Pisztoly fej' with part number [119PT4THEAD](#). The torch body is composed of several parts: a gas distributor ('Gázelosztó', [119PE106](#)), a short plasma cutting nozzle ('Plazmavágó fúvóka rövid', [C119PD102](#)), and a nozzle cap ('Zárókupak', [119PC116](#)). The nozzle assembly includes a plasma electrode ('Plazmaelektróda-rövid', [C119PR105](#)) and a plasma electrode ('Plazmaelektróda', [119PT40PE](#)). Other components include a cutting cup ('Vágókocsi', [119PT40CTIGD](#)), an O-ring ('O-gyűrű', [119PT80ORING](#)), and a nozzle holder ('Távtartó', [119PT40DBSPCR](#)). A table on the right lists the nozzle specifications.

Plazmavágó fúvóka		Cikkszám
Ø 0,6	10-20A	119PT4006
Ø 0,8	20-30A	119PT4008
Ø 0,9	30-40A	119PT4009
Ø 1,0	40-50A	119PT4010

PT Markolat komplett [119PT80100HNDSET](#)

Pisztoly fej [119PT80HEAD](#)

Levegő cső [C119PT80AIRTB](#)

Gázelosztó [119PT80DIFFSR](#)

Zárókupak [119PT80OUTNZL](#)

Vágókocsi [C119PT80CTTGD](#)

O-gyűrű [119PT80ORING](#)

Plazmaelektroda [119PT80PE](#)

Plazmavágó fúvóka		Cikkszám
Ø 1.0	40-50 A	119PT8010
Ø 1.1	50-60 A	119PT8011
Ø 1.2	60-70 A	119PT8012
Ø 1.3	70-80 A	119PT8013

Távtartó [119PT80DBSPCR](#)

CUT Markolat komplett [800PLASHAND](#)



Pisztoly fej [119PT100HEAD](#)



Vágókaocsi [C119PT100CTTGD](#)

Levegő cső [C119PT100AIRTB](#)

O-gyűrű [119PT100ORING](#)

Gázelosztó	1.0-1.2	119PT100DIFFSR1
	1.4-1.6	119PT100DIFFSR2

Plazmaelektróda [119PT100PE](#)

Zárókupak	30-70A	119PT100OUTNZL1
	80-120A	119PT100OUTNZL2

Plazmavágó fúvóka		Cikkszám
Ø 1.0	40-50 A	119PT10010
Ø 1.1	50-60 A	119PT10011
Ø 1.2	60-70 A	119PT10012
Ø 1.4	80-90 A	119PT10014
Ø 1.5	100-110 A	119PT10015
Ø 1.6	110-120 A	119PT10016

Távtartó [119PT100DBSPCR](#)



CUT Markolat komplett
 CUT Maner complet
 CUT Shank complete
 CUT Griffshale komplett

[800PLASHAND](#)

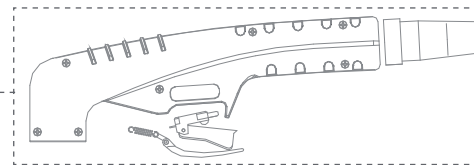

Pisztoly fej
 Corp pistol
 Torch Head
 Brennerhals

[800C081TOHE](#)

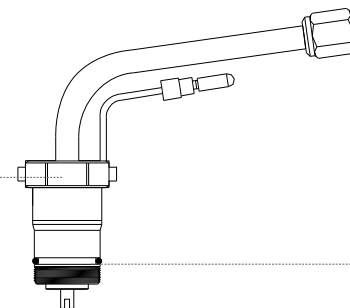

O-gyűrű
 O-Ring

[C119EA0125](#)

Elektróda
 Electrozi Plasma
 Electrode
 Elektrode

[119PR109](#)

Gázelosztó
 Difuzor
 Diffuser
 Diffuser

[C119PE107](#)



Vágófúvóka Duze Plasma Nozzle Plasma Plasmadüse		Cikkszám Numar articol Art. Nr. Art. Nummer
Ø 1,0	50 A	119PD1051
Ø 1,1	50 A	119PD1052
Ø 1,2	80 A	119PD1053

Zárókupak
 Capace de protectie
 Reatining Cap
 Schutzkappe

[119PC115](#)

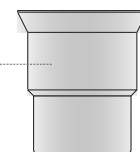

Távtartó Distantier Spacer Abstandhalter		Cikkszám Numar articol Art. Nr. Art. Nummer
1		C119CV033
2		C119CV026
3		C119CV028

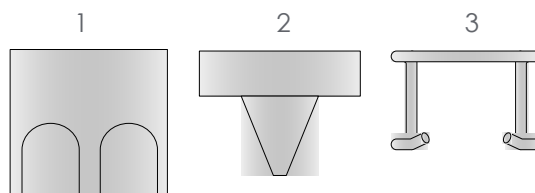

CUT Markolat komplett [800PLASHAND](#)

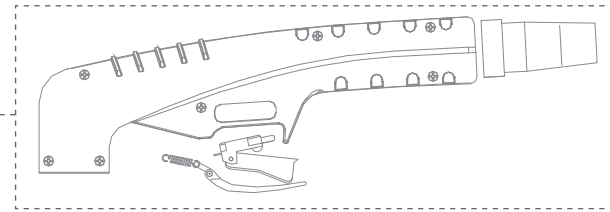

Pisztoly fej [800C0141TOHE](#)

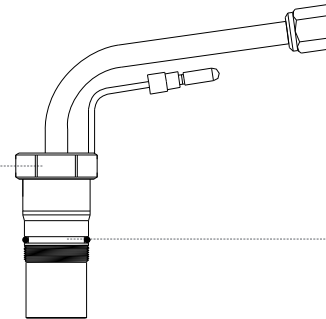

O-gyűrű [C119EA131](#)

Elektróda [119PR101](#)

Gázelosztó [119PE101](#)



Vágófúvóka		Cikkszám
Ø 1,1	60 A	119PD1011
Ø 1,4	100 A	119PD1014
Ø 1,7	130 A	119PD1017
Ø 1,9	140 A	119PD1019

Zárókupak [119PC101](#)

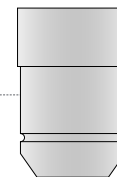

Távtartó	Cikkszám
1	C119CV0021
2	C119CV013
3	C119CV014
4	C119CV012
5	119CV110

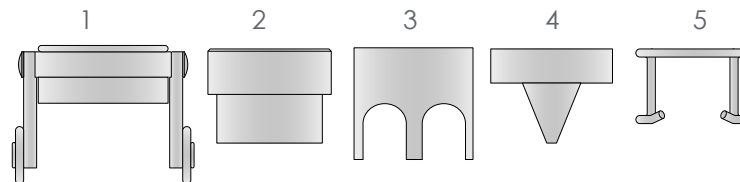

CUT Markolat komplett	800PLASHAND
-----------------------	-----------------------------

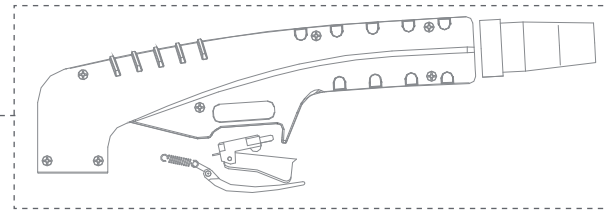

Pisztoly fej	800C0151TOHE
--------------	------------------------------

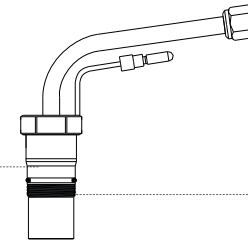

O-gyűrű	C119EA131
---------	---------------------------

Gázelosztó cső	C119FH0563
----------------	----------------------------



Elektróda	119PR111
-----------	--------------------------

Gázelosztó	119PE103
------------	----------



Vágófúvóka		Cikkszám
Ø 1,1	60 A	
Ø 1,4	100 A	
Ø 1,7	130 A	
Ø 1,9	140 A	

Zárókupak	119PC120
-----------	--------------------------

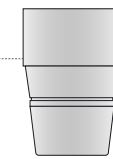

Távtartó		Cikkszám
1		C119CV1105

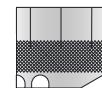

1



KÉZI HEGESZTŐ VÁGÓ RENDSZEREK

VRG készlet

IK-20 készlet

IK-30 készlet

[5VRGCWSET](#)

[5IK20CWSET](#)

[5IK30CWSET](#)

Égőszárok

0-8

0-8

0-8

Kompatibilis vágófúvókák



VRG



RKA,RKP,



ANME, PNME, ARVC,
SCR, AGNME

Fúvóka rendszer

injektoros

injektoros

háromkúpos gázkeveréses

Égőgáz fajta

acetilén

acetilén, propán

acetilén, propán

[27.](#)

[28.](#)

[29.](#)

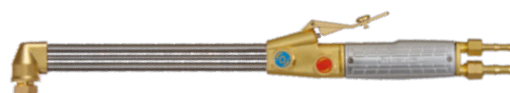

KÉZI VÁGÓ PISZTOLYOK

DYNACUT 500

DYNACUT 1000

[80DYNACUT500](#)

[80DYNACUT1000](#)

Vágópisztoly hossza

500 mm/90°

1155 mm/75°

Kompatibilis vágófúvókák



ANME, PNME, ARVC, SCR, AGNME

Fúvóka rendszer

háromkúpos gázkeveréses

Égőgáz fajta

acetilén, propán, PB, földgáz



Megnevezés	Cikkszám
Hegesztő égőszár "0"	5VRG3610*
Hegesztő égőszár "1"	5VRG3611
Hegesztő égőszár "2"	5VRG3612
Hegesztő égőszár "3"	5VRG3613
Hegesztő égőszár "4"	5VRG3614
Hegesztő égőszár "5"	5VRG3615
Hegesztő égőszár "6"	5VRG3616
Hegesztő égőszár "7"	5VRG3617
Hegesztő égőszár "8"	5VRG3618*
Égőszár injektor ház komplett A1-es	5VRG3621*
Égőszár injektor ház komplett A2-es	5VRG3622*
Égőszár injektor ház komplett A13-as	5VRG3623*
Égőszár injektor ház komplett A4-es	5VRG3624*
Égőszár rögzítő hollandier	4174831
Hajlítható hegesztő égőszár "1", injektor nélkül	5VRGIKFLEX1*
Hajlítható hegesztő égőszár "2", injektor nélkül	5VRGIKFLEX2*
Hajlítható hegesztő égőszár "3", injektor nélkül	5VRGIKFLEX3*
Hajlítható hegesztő égőszár "4", injektor nélkül	5VRGIKFLEX4*
Markolat	5VRGSHANK
Vágókiegészítő	5VRGCUTATA
Vágófúvóka belső VRG	
Vágófúvóka külső VRG	
Körvezető	5VRGCIRCGD
Vágókocsi	5VRGCUTGD
Égőszár tömítő O-gyűrű	5VRGORING

* nem része a VRG hegesztő- vágó készletnek

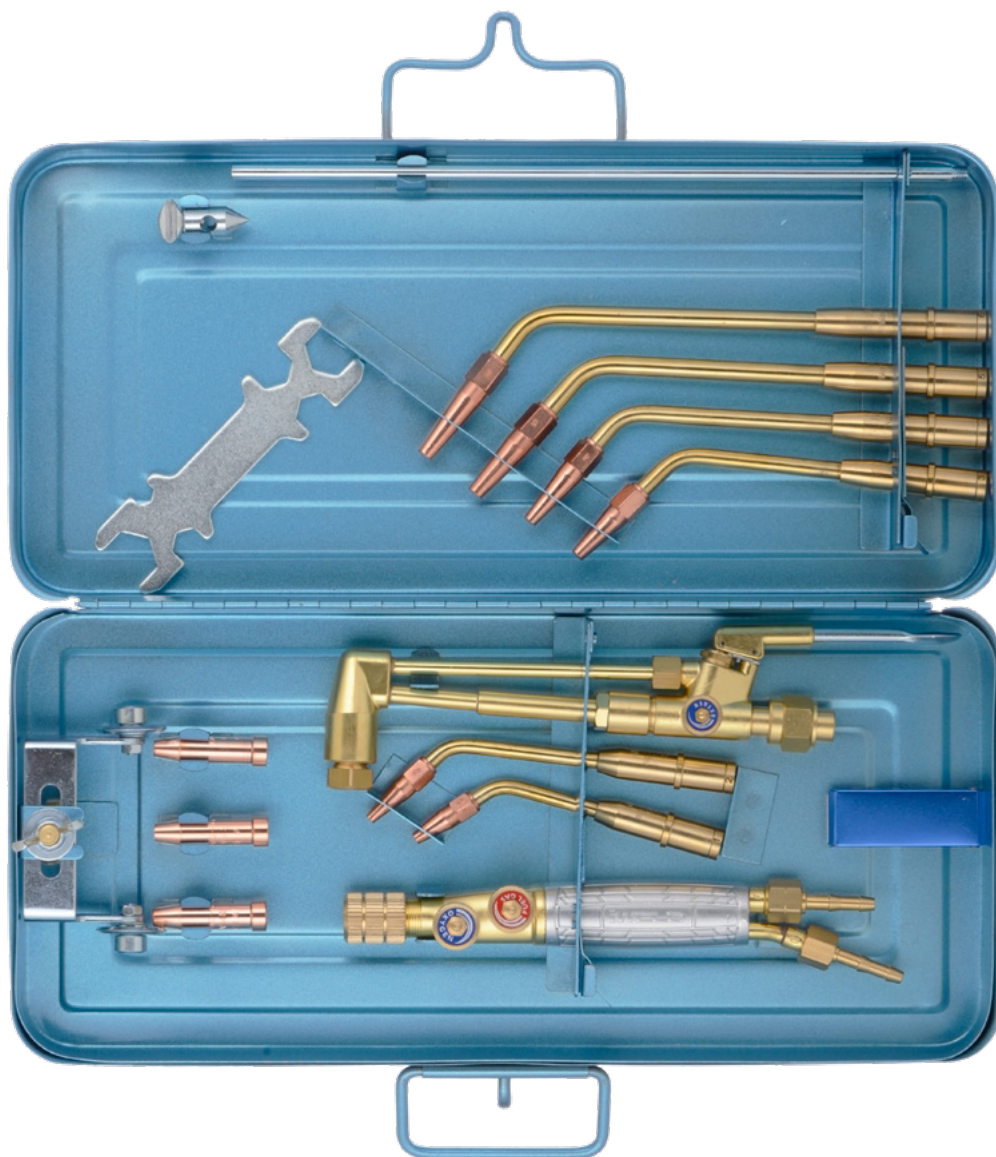

Megnevezés	Cikkszám
Hegesztő égőszár "0"	5IK203610*
Hegesztő égőszár "1"	5IK203611
Hegesztő égőszár "2"	5IK203612
Hegesztő égőszár "3"	5IK203613
Hegesztő égőszár "4"	5IK203614
Hegesztő égőszár "5"	5IK203615
Hegesztő égőszár "6"	5IK203616
Hegesztő égőszár "7"	5IK203617
Hegesztő égőszár "8"	5IK203618*
Égőszár injektor ház komplett A1-es	5IK203621*
Égőszár injektor ház komplett A2-es	5IK203622*
Égőszár injektor ház komplett A13-as	5IK203623*
Égőszár injektor ház komplett A4-es	5IK203624*
Hegesztő égőszár "1" PB	5IK203611PB*
Hegesztő égőszár "2" PB	5IK203612PB*
Hegesztő égőszár "3" PB	5IK203613PB*
Hegesztő égőszár "4" PB	5IK203614PB*
Hajlítható hegesztő égőszár "1", injektor nélkül	5VRGIKFLEX1*
Hajlítható hegesztő égőszár "2", injektor nélkül	5VRGIKFLEX2*
Hajlítható hegesztő égőszár "3", injektor nélkül	5VRGIKFLEX3*
Hajlítható hegesztő égőszár "4", injektor nélkül	5VRGIKFLEX4*
Égőszár rögzítő hollander	5IK20WANUT
Fúvóka rögzítő hollander	5IK20NZLNU
Markolat	5IK20SHANK
Vágókiegészítő	5IK20CUTATA
Vágófúvóka RKA, RKP	
Körvezető	5IK20CIRCGD
Vágókocsi	5IK20CUTGD
Teflontömítés	71236004

* nem része az IK-20 hegesztő- vágó készletnek



Megnevezés	Cikkszám
Hegesztő égőszár "0"	5IK303610*
Hegesztő égőszár "1"	5IK303611
Hegesztő égőszár "2"	5IK303612
Hegesztő égőszár "3"	5IK303613
Hegesztő égőszár "4"	5IK303614
Hegesztő égőszár "5"	5IK303615
Hegesztő égőszár "6"	5IK303616
Hegesztő égőszár "7"	5IK303617
Hegesztő égőszár "8"	5IK303618*
Hajlítható hegesztő égőszár "1", injektor nélkül	5VRGIKFLEX1*
Hajlítható hegesztő égőszár "2", injektor nélkül	5VRGIKFLEX2*
Hajlítható hegesztő égőszár "3", injektor nélkül	5VRGIKFLEX3*
Hajlítható hegesztő égőszár "4", injektor nélkül	5VRGIKFLEX4*
Égőszár rögzítő hollandier	5IK20WANUT
Melegítő égőszár komplett 4H	5IK30HEATATT4H*
Melegítő égőszár komplett 2H	5IK30HEATATT2H*
Markolat	5IK30SHANK
Vágókiegészítő	5IK30CUTATA
Vágófűvoka ANME, PNME, ARVC, SCR, AGNME	
Körvezető	5IK30CIRCGD
Vágókocsi	5IK30CUTGD
Égőszár tömítő O-gyűrű	

* nem része az IK-30 hegesztő- vágó készletnek

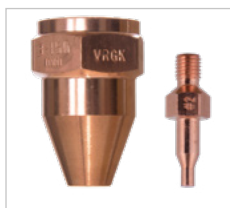

VRG Acetilén-Oxigén / Propán-Oxigén kézi vágófúvókák

Vágási tartomány	Oxigén nyomás	Vágási sebesség (mm/perc)	Oxigén felhasználás	Égőgáz nyomás	Égőgáz felhasználás	Cikkszám belső	Cikkszám külső
3-30 mm	2,0-4,0 bar	670-580	1900-3150 l/h	0,2-0,8 bar	320-570 l/h	814001022VRG1	
30-80 mm	4,0-6,0 bar	580-510	5400-7500 l/h	0,3-0,8 bar	650-800 l/h	814001023VRG2	814001025VRGK
80-150 mm	6,0-8,0 bar	510-400	10000-12500 l/h	0,4-0,8 bar	850-920 l/h	814001024VRG3	

SK Acetilén-Oxigén kézi vágófúvókák

Vágási tartomány	Oxigén nyomás	Vágási sebesség (mm/perc)	Oxigén felhasználás	Égőgáz nyomás	Égőgáz felhasználás	Cikkszám belső	Cikkszám külső
3-5 mm	10,0 bar	670-580	2200 l/h	0,2-0,8 bar	750 l/h	813001067	
5-15 mm	10,0 bar	580-510	2050 l/h	0,3-0,8 bar	700 l/h	813001035	
15-30 mm	10,0 bar	510-400	3750 l/h	0,4-0,8 bar	620 l/h	813001036	813001003
30-60 mm	10,0 bar	400-250	5700 l/h	0,5-0,8 bar	620 l/h	813001037	
60-100 mm	10,0 bar	250-150	10 000 l/h	0,5-0,8 bar	620 l/h	813001038	
100-200 mm	10,0 bar	150-100	16 000 l/h	0,5-0,8 bar	750 l/h	813001039	
200-300 mm	10,0 bar	100-50	34 000 l/h	0,5-0,8 bar	1050 l/h	813001040	813001005



RKA Acetilén-Oxigén kézi vágófúvókák

Vágási tartomány	Oxigén nyomás	Vágási sebesség (mm/perc)	Oxigén fogyasztás	Égőgáz nyomás	Égőgáz felhasználás	Cikkszám	Cikkszám külső
3-8 mm	2,0-3,0 bar	670-580	800-1100 l/h	0,2-0,8 bar	330-360 l/h	814001108RKA1	
8-20 mm	2,0-3,0 bar	580-510	1400-1900 l/h	0,3-0,8 bar	400-450 l/h	814001109RKA2	814001114RKAPK
20-50 mm	2,0-4,0 bar	510-400	2800-5000 l/h	0,4-0,8 bar	500-550 l/h	814001110RKA3	
50-100 mm	3,0-5,0 bar	400-250	6000-10000 l/h	0,5-0,8 bar	650-730 l/h	814001111RKA4	
100-200 mm	4,0-6,0 bar	250-150	13000-19000 l/h	0,5-0,8 bar	800-1000 l/h	814001112RKA5	
200-300 mm	4,0-7,0 bar	150-100	19000-31000 l/h	0,5-0,8 bar	1100-1200 l/h	814001113RKA6	



RKP Propán-Oxigén kézi vágófúvókák

Vágási tartomány	Oxigén nyomás	Vágási sebesség (mm/perc)	Oxigén felhasználás	Égőgáz nyomás	Égőgáz felhasználás	Cikkszám
3 – 8 mm	2,0-3,0 bar	620-520	1200-1900 l/h	0,2-0,8 bar	330-360 l/h	814001117RKP1
8 – 20 mm	2,0-3,0 bar	520-490	2100-2600 l/h	0,3-0,8 bar	400-450 l/h	814001118RKP2
20 – 50 mm	2,0-4,0 bar	490-380	4100-7500 l/h	0,4-0,8 bar	500-550 l/h	814001119RKP3
50 – 100 mm	3,0-5,0 bar	380-240	9000-15000 l/h	0,5-0,8 bar	650-730 l/h	814001120RKP4
100 – 200 mm	4,0-6,0 bar	240-130	19000-29500 l/h	0,5-0,8 bar	800-1000 l/h	814001121RKP5
200 – 300 mm	4,0-7,0 bar	130-90	30500-43500 l/h	0,5-0,8 bar	1100-1200 l/h	814001122RKP6



LSA Axetilén-Oxigén kézi vágófúvókák

Vágási tartomány	Oxigén nyomás	Vágási sebesség (mm/perc)	Oxigén felhasználás	Égőgáz nyomás	Égőgáz felhasználás	Cikkszám
1-3 mm	1,5-1,8 bar	1200-600	2200 l/h	0,2-0,8 bar	750 l/h	8768826LSA1
3-8 mm	1,5-2,0 bar	500-380	2050 l/h	0,2-0,8 bar	700 l/h	8768827LSA2
8-20 mm	3,0-4,0 bar	380-320	3750 l/h	0,2-0,8 bar	620 l/h	8768828LSA3
20-50 mm	4,0-4,5 bar	320-200	5700 l/h	0,2-0,8 bar	620 l/h	8768829LSA4
50-100 mm	4,5-5,0 bar	200-180	10 000 l/h	0,2-0,8 bar	620 l/h	8768830LSA5





ANME acetilén-oxigén kézi vágófúvókák

Vágási tartomány	Oxigén nyomás	Hevítőoxigén fogyasztás	Vágóoxigén fogyasztás	Acetilén nyomás	Acetilén fogyasztás	Cikkszám
3-10 mm	2,5-3,5 bar	180-265 l/h	460-495 l/h	0,35 bar	180-264 l/h	8769091ANM1
10-25 mm	3,0-4,5 bar	237-310 l/h	480-610 l/h	0,35 bar	200-277 l/h	8769092ANM2
25-40 mm	4,0-5,0 bar	252-360 l/h	730-1203 l/h	0,40 bar	240-305 l/h	8769093ANM3
40-60 mm	4,0-5,0 bar	288-393 l/h	1310-2006 l/h	0,40 bar	284-358 l/h	8769094ANM4
60-150 mm	4,5-6,0 bar	360-422 l/h	2070-3084 l/h	0,40 bar	331-417 l/h	8769095ANM5
150-300 mm	5,0-7,5 bar	417-518 l/h	3675-3981 l/h	0,40 bar	381-530 l/h	8769096ANM6
300-500 mm	6,5-7,5 bar	545-930 l/h	4856-5263 l/h	0,45 bar	500-670 l/h	8769097ANM7



PNME propán-oxigén kézi vágófúvókák

Vágási tartomány	Oxigén nyomás	Hevítőoxigén fogyasztás	Vágóoxigén fogyasztás	Propán nyomás	Propán fogyasztás	Cikkszám
3-10 mm	2,5-3,5 bar	165-250 l/h	460-800 l/h	0,3 bar	172-260 l/h	8769068PNME1
10-25 mm	3,0-4,5 bar	216-360 l/h	922-1310 l/h	0,3 bar	180-320 l/h	8769067PNME2
25-40 mm	4,0-5,0 bar	237-368 l/h	1390-1605 l/h	0,4 bar	201-350 l/h	8769057PNME3
40-60 mm	4,0-5,0 bar	345-490 l/h	1585-1970 l/h	0,4 bar	330-389 l/h	8769058PNME4
60-150 mm	4,5-6,0 bar	304-633 l/h	2086-2963 l/h	0,6 bar	338-462 l/h	8768983PNME5
150-300 mm	5,0-7,5 bar	538-753 l/h	3045-3985 l/h	0,7 bar	402-561 l/h	8769066PNME6
300-500 mm	6,5-7,5 bar	603-888 l/h	4710-5058 l/h	0,8 bar	338-590 l/h	8769067PNME7



SCR propán-oxigén roncsvágó fúvókák

Vágási tartomány	Oxigén nyomás	Hevítőoxigén fogyasztás	Vágóoxigén fogyasztás	Propán nyomás	Propán fogyasztás	Cikkszám
3-50 mm	3,0-5,5 bar	200-550 l/h	960-2300 l/h	0,3 bar	180-390 l/h	8768681SCR1
50-100 mm	4,0-6,0 bar	230-650 l/h	2600-3300 l/h	0,4 bar	300-550 l/h	8768682SCR2
100-200 mm	5,5-6,5 bar	400-1000 l/h	3200-4300 l/h	0,5 bar	380-620 l/h	8768683SCR3
200-300 mm	6,0-7,0 bar	700-1200 l/h	44500-5100 l/h	0,7 bar	450-700 l/h	8768684SCR4
300-500 mm	6,5-8,0 bar	1100-1500 l/h	5200-6200 l/h	0,8 bar	600-900 l/h	8768685SCR5



ARVC acetilén-oxigén borda és szegecsvágó fúvókák

Vágási tartomány	Oxigén nyomás	Hevítőoxigén fogyasztás	Vágóoxigén fogyasztás	Acetilén nyomás	Acetilén fogyasztás	Cikkszám
10-25 mm	3,0-4,5 bar	237-310 l/h	480-610 l/h	0,35 bar	200-277 l/h	8ARVC1951
25-50 mm	4,0-5,0 bar	252-390 l/h	730-1803 l/h	0,40 bar	255-345 l/h	8ARVC1952



AGNME acetilén-oxigén gyökfárgató fúvókák

Vágási tartomány	Oxigén nyomás	Hevítőoxigén fogyasztás	Vágóoxigén fogyasztás	Acetilén nyomás	Acetilén fogyasztás	Cikkszám
7-13 mm	4,0-6,0 bar	380-450 l/h	2000-3000 l/h	0,40 bar	300-430 l/h	8AGNME13
12-19 mm	4,5-6,5 bar	400-550 l/h	3300-4000 l/h	0,40 bar	380-560 l/h	8AGNME19

